

 **GERMES  
GROUP**

俄罗斯水处理与废水处理材料和设备制造商



2006



自2026年以来一直  
成功运营



生产基地

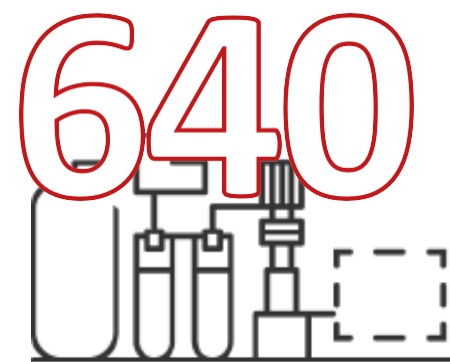

已实施项目

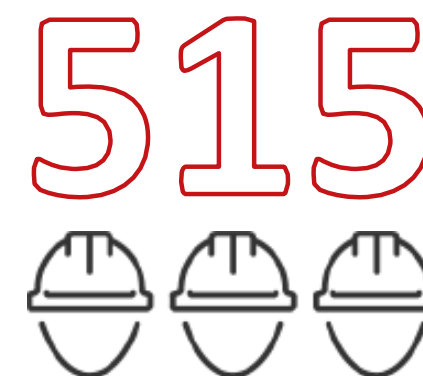

专业人士

# 03

## 公司纪录

### 2017-2024

- 2019 – 带保护壳的高密度聚乙烯管、多层高密度聚乙烯管和三层螺旋波纹管的新生产线启动
- 2021 – 开始在客户现场建造水处理站
- 2022 – 开展浓缩废水处理领域的科学研究
- 2023 – 扩大喀山的生产

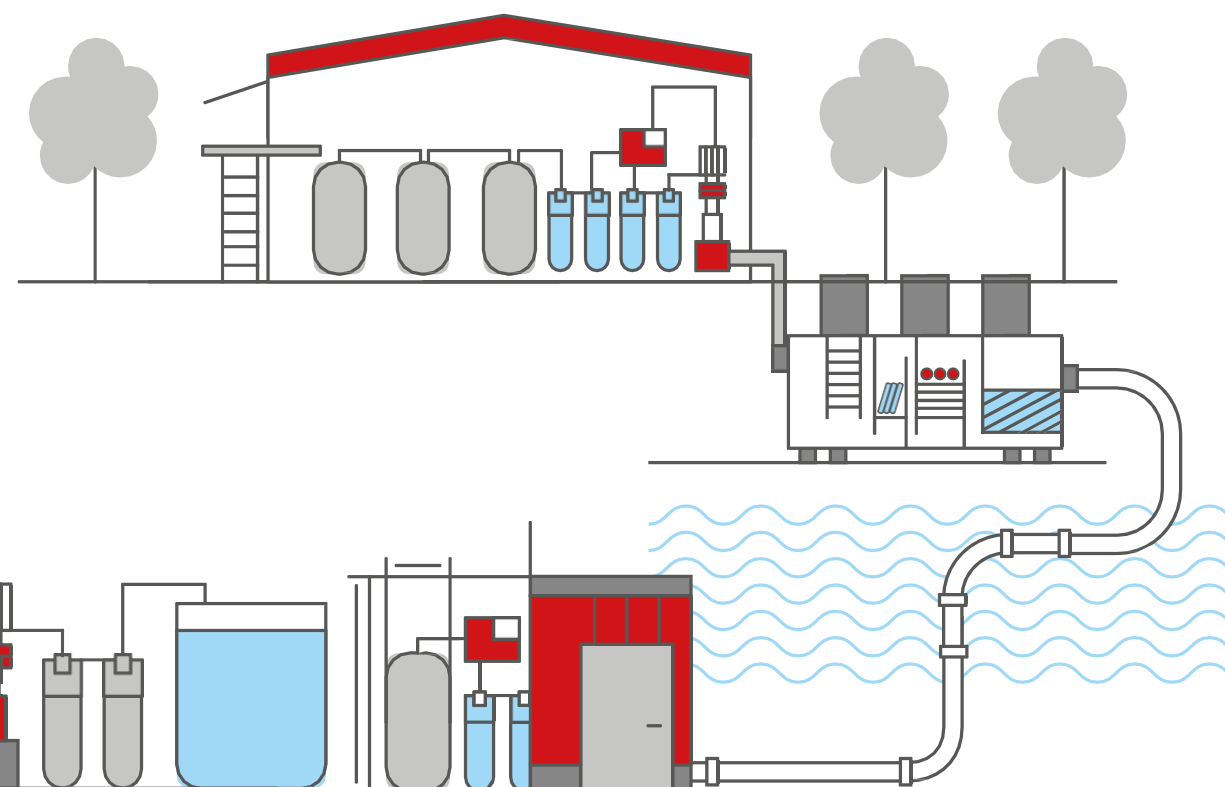

### 2012-2016

- 2012 – 投入生产新产品：污水泵站、消防水箱、电缆收集器
- 2014 – 在喀山开设工厂。投入生产新产品：工业废水处理站、模块化泵站
- 2015 – 在弗拉基米尔开设工厂。投入生产新产品：水处理站、污水处理站
- 2016 – 俄罗斯第一条直径达 3000 毫米的螺旋波纹管的生产线启动

### 2006-2011

- 2006 – 爱马仕集团有限公司成立
- 2009 – 在莫斯科开始生产
- 2011 – 设立服务部门

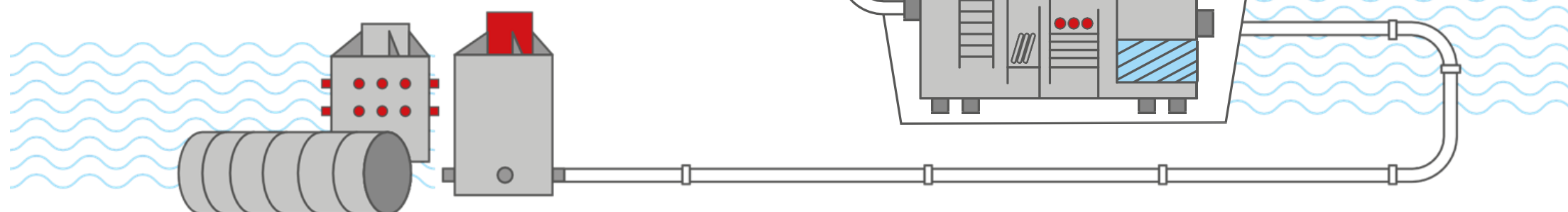

Подробнее ↓



04

综合服务



# 05

## 与爱马仕集团合作的优点

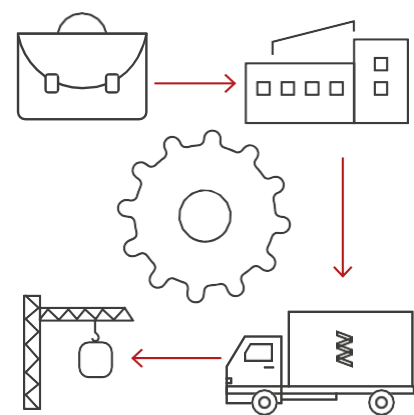

所有阶段的有效项目  
管理

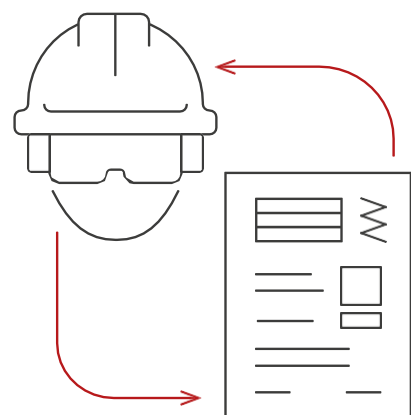

与设计院互动

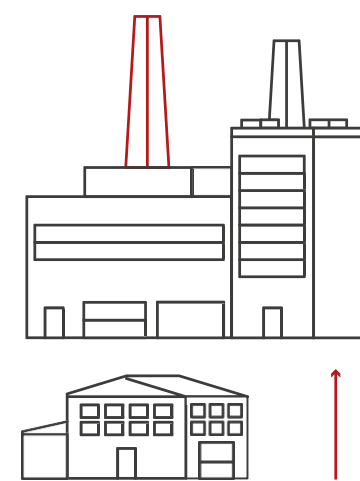

自有规模化生产

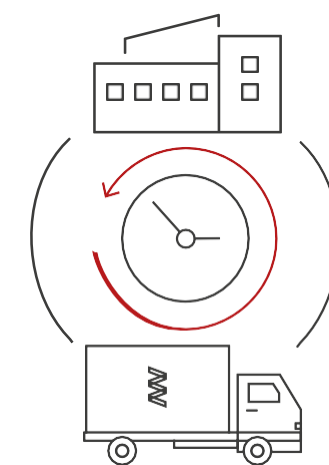

运输物流

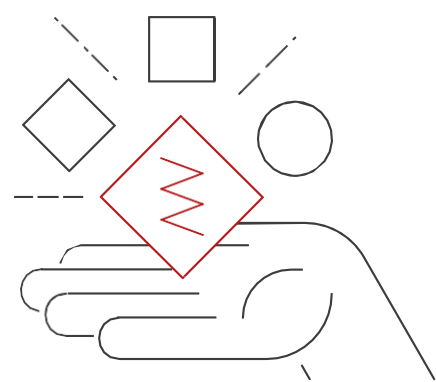

非标产品制造

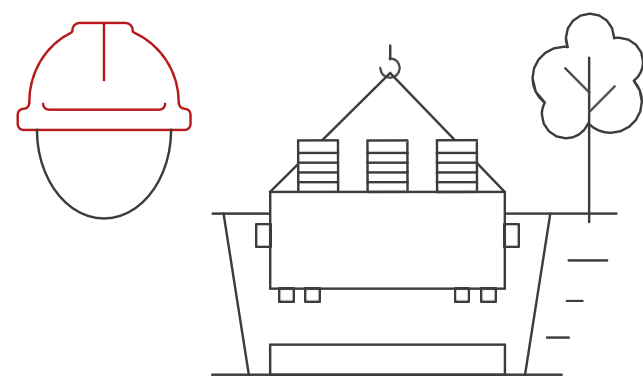

服务：安装、调试、  
保修

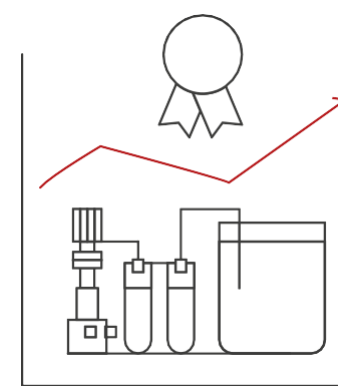

产品操作技术特性高

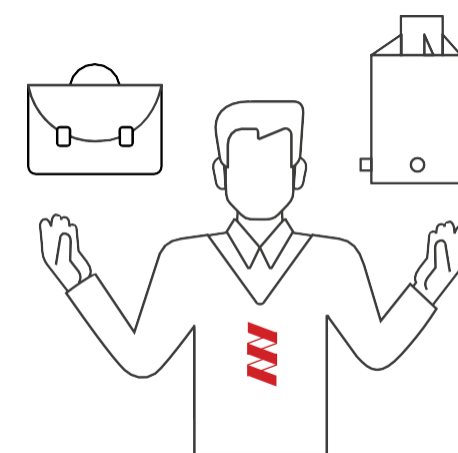

综合服务

# 06



## 主要设施

2021-2025

### 俄天然气, 西布尔

中俄东线天然气管道

Kharasaveyskoye石油凝析气田

Chayandinskoye石油凝析气田

Kovyktinskoye凝析气田

阿穆尔州天然气处理厂

阿穆尔天然气化工厂

### 俄罗斯天然气工业石油公司

Bovanenkovskoye石油凝析气田

Chayandinskoye石油凝析气田

### 俄铁

莫斯科交通枢纽

朱拉夫卡 - 米勒洛沃

废水处理雅罗斯拉夫尔主要

### 卢克石油

Yaregskoye油田的开发

Yaregskoye油田的开发

# 07

## 综合服务



我们生产以下类型的设备和材料：

- 泵站
- 水处理站
- 废水处理系统
- 污水泵站
- 水井
- 高密度聚乙烯管材
- 防火泵站
- 消防水箱
- 控制柜

Каталог  
продукции →



# 08 生产能力

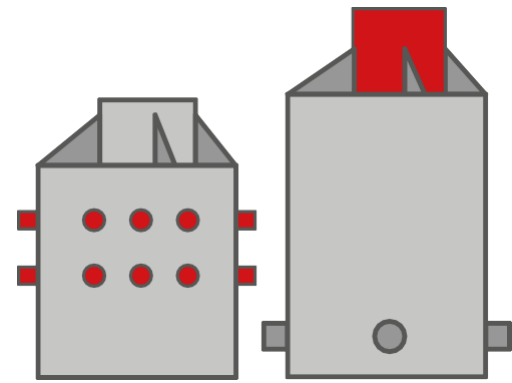

4000

年产水井

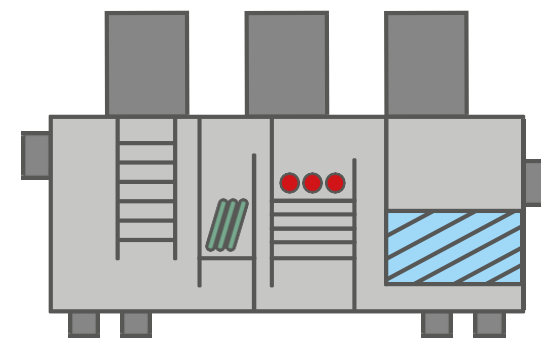

170

年产地表污水处理站

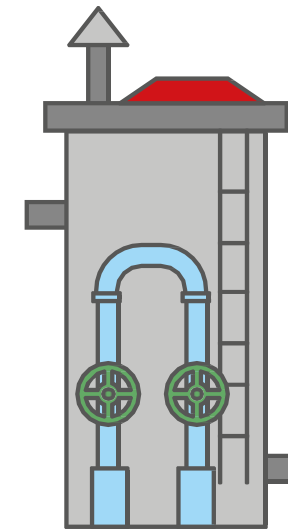

90

年产污水泵站

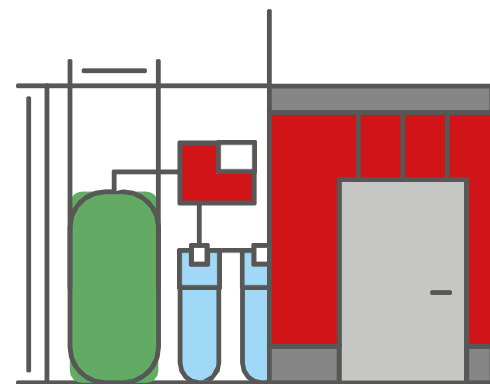

55

年产模块化泵站

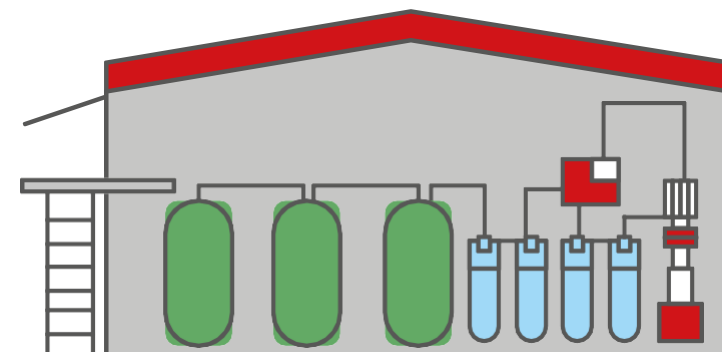

40

年产废水处理站

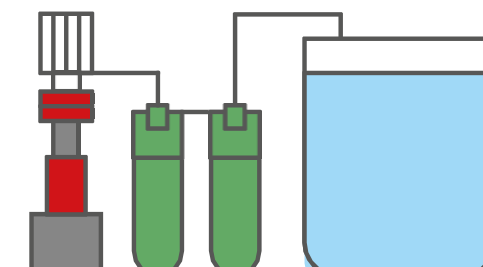

25

年产水处理站

# 09

## 创新产品的开发

已实施**新产品开发系统** (超过 40 种产品)

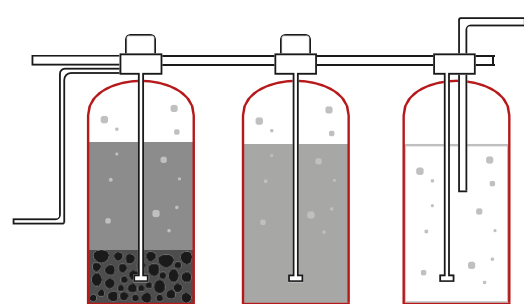

浓缩废水处理

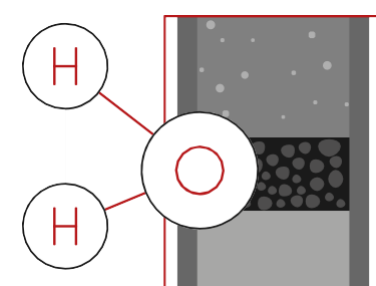

废水分析和监测系统

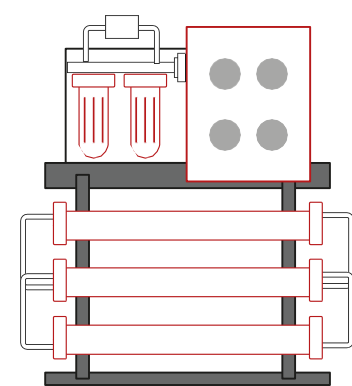

石油淡化装置  
采用超滤和纳滤的水处理站  
喷射器类型装置

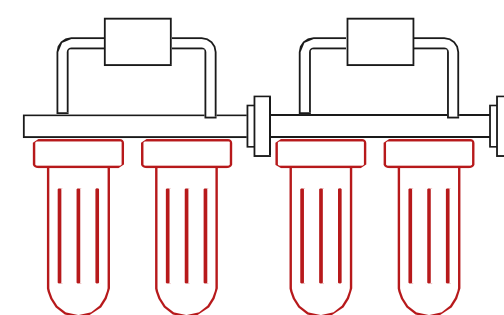

除铁过滤器

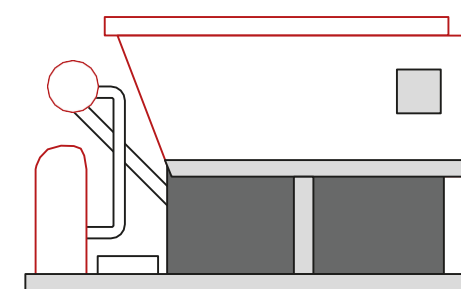

浮选装置

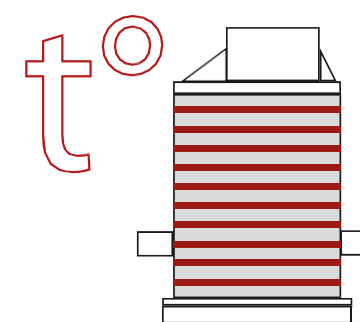

耐高温聚乙烯产品

Подробнее





11



水处理设备

---

# 12

## 污水处理站

爱马仕集团公司制造三种类型的污水处理站



### 地下式

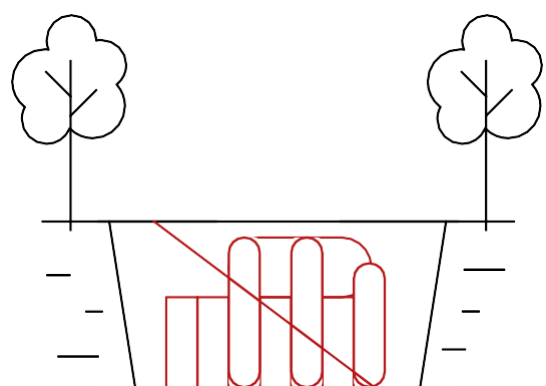

可以节省空间以及建设资金投资

### 地上式

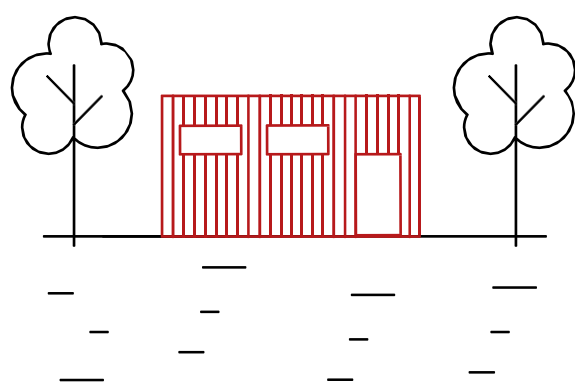

由于采用了全套净化技术（压力过滤器、蒸发器、脱水装置等）效率得到提高。完全防止紧急情况下废水进入环境的风险

### 半地下式

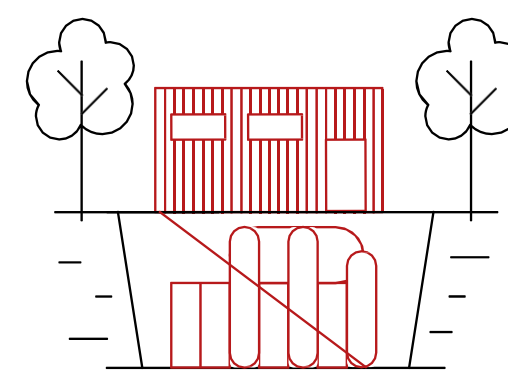

半地下水处理厂兼具两种类型的优点——节省空间、设备齐全

Подробнее  
→



# 13 已实施项目

---



# 14 雨水/工业废水处理主要设备

机械格栅

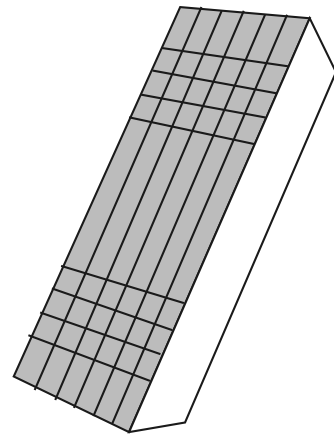

沉淀池

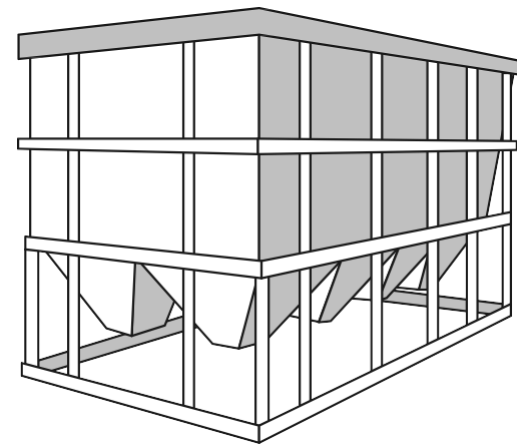

沉砂池

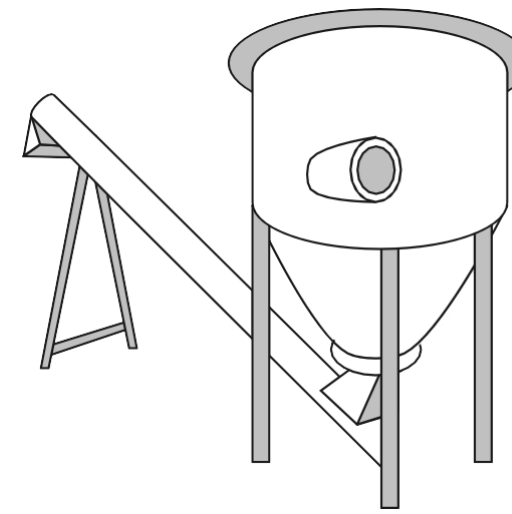

蜂窝斜管填料

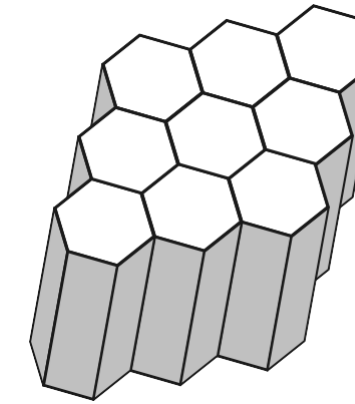

气浮机

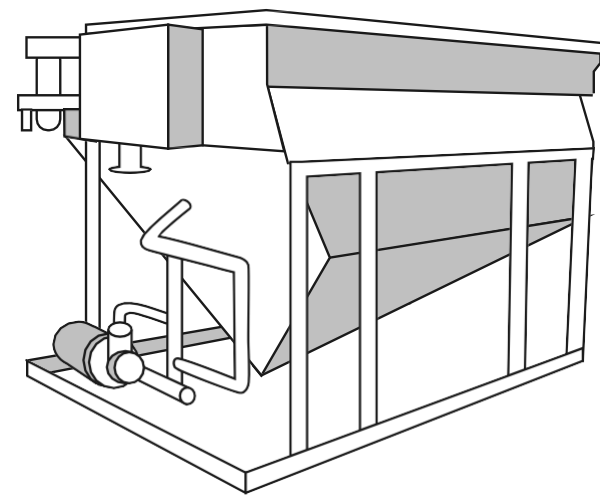

压滤装置

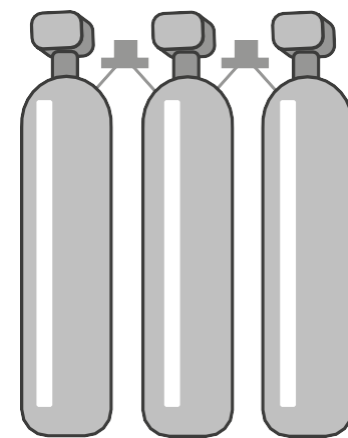

污泥脱水机

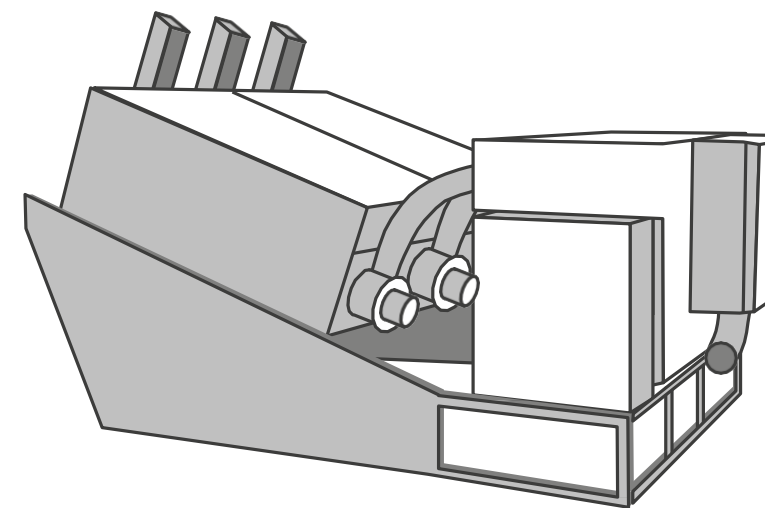

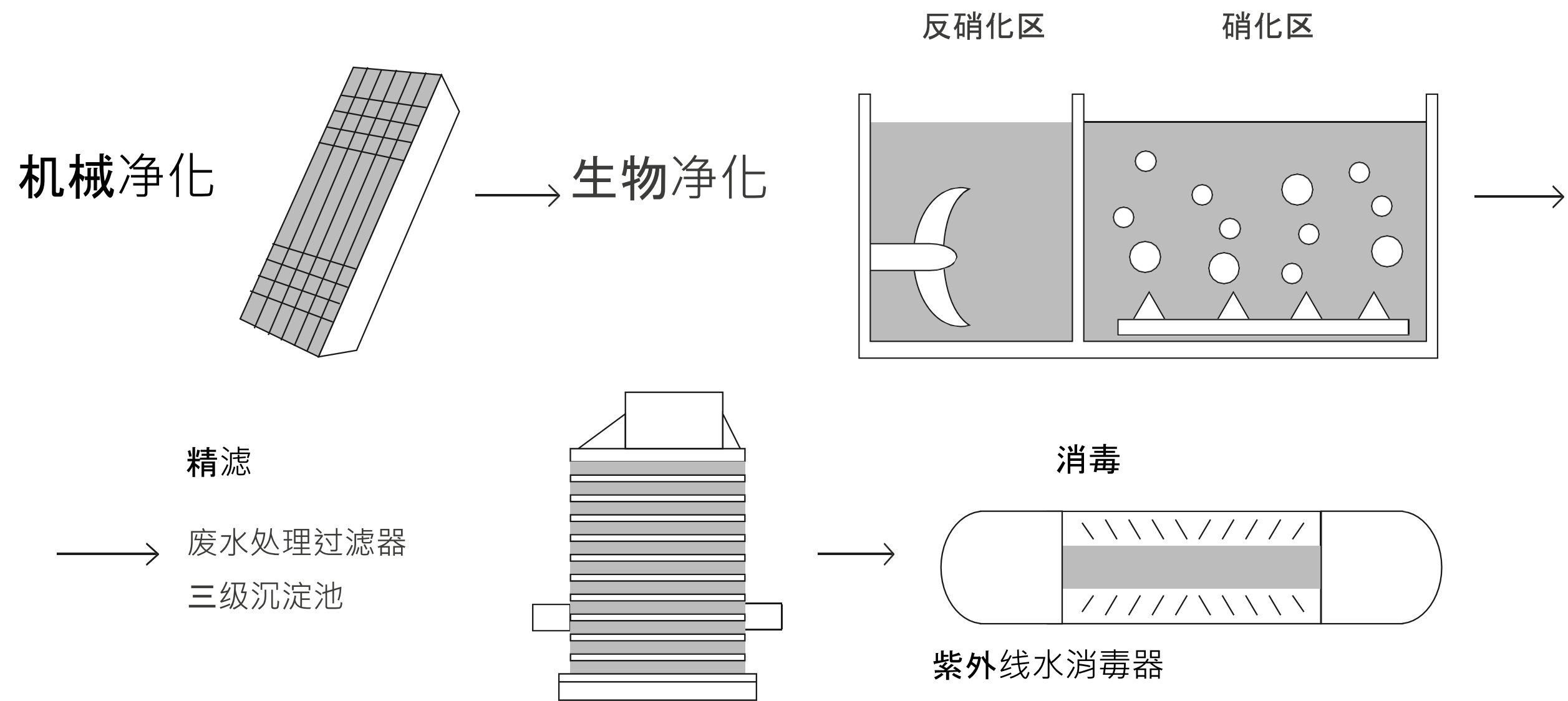

**技术解决方案**符合俄罗斯联邦现行的环境、卫生和其他标准的要求，确保设施安全运行，保障人类生命和健康。

16

已实施项目

---



# 17

## 水处理方法

---



- 1 使用过滤器对悬浮固体进行粗略机械清洁
- 2 加压过滤
- 3 离子交换

- 4 试剂处理
- 5 超滤、纳滤和反渗透
- 6 通过化学或物理方法消毒

# 18

## 模块化泵站 | 一体化水处理设备

我们公司设计并生产 4 种类型的泵站

- 给水泵站
- 消防泵站
- 自流井上方的泵站
- 海上泵站

泵站的优点：

- 操作 **模块化泵站** 时，无需人员维护设备。
- 减少紧急情况发生的频率
- 企业运营成本大幅降低60%以上
- 远程控制泵站的可能性

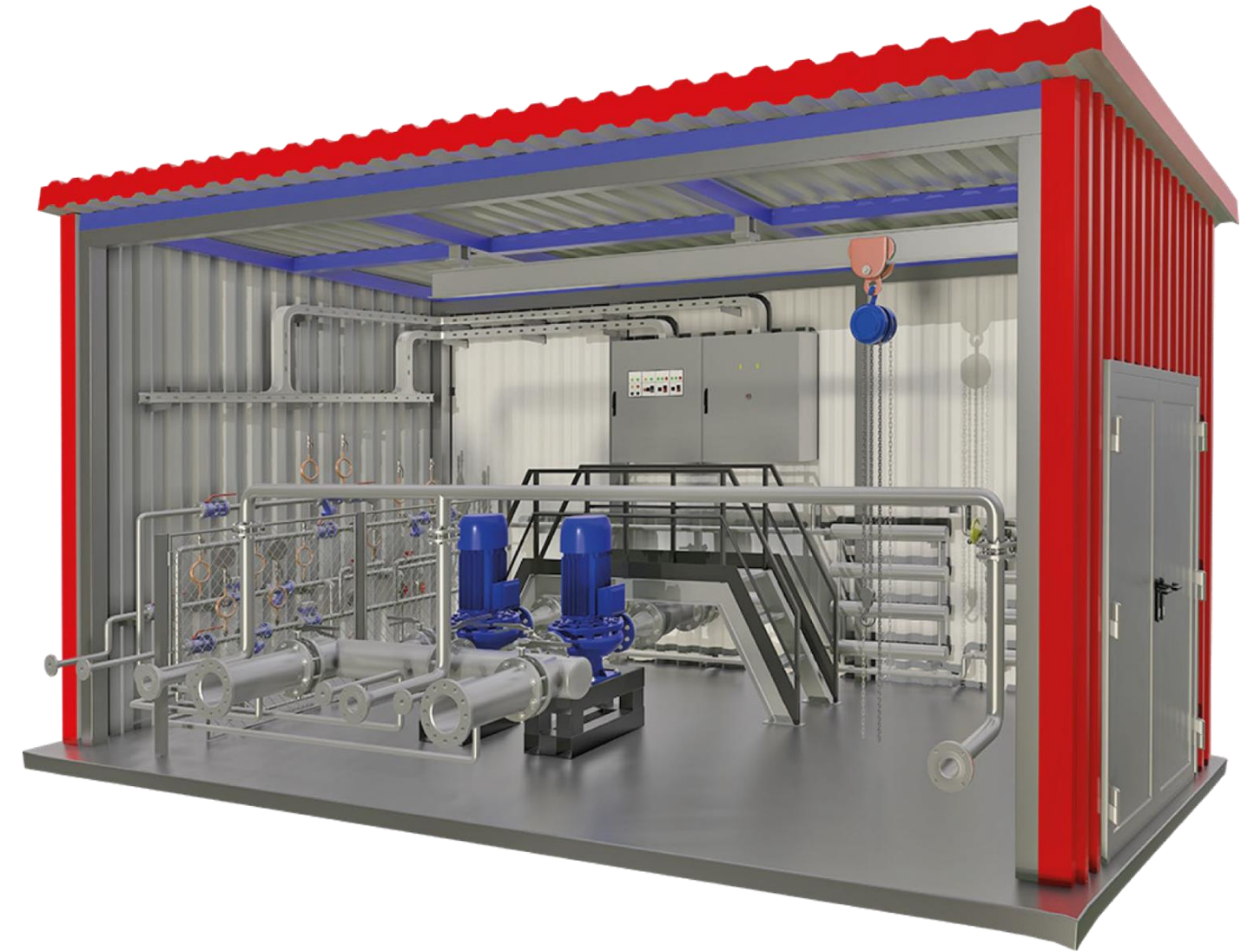

Подробнее ↓



# 19 专用设备



污水泵站

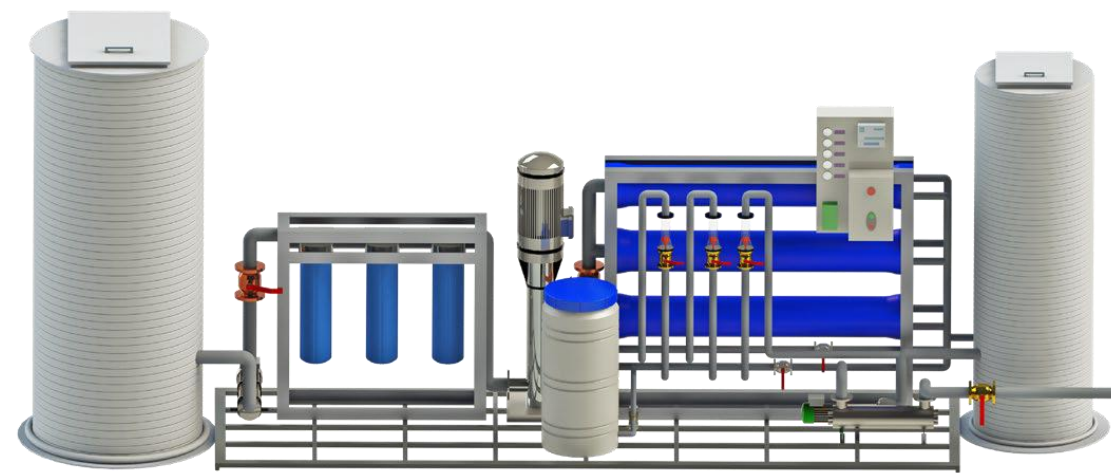

海水淡化厂



污水过滤器

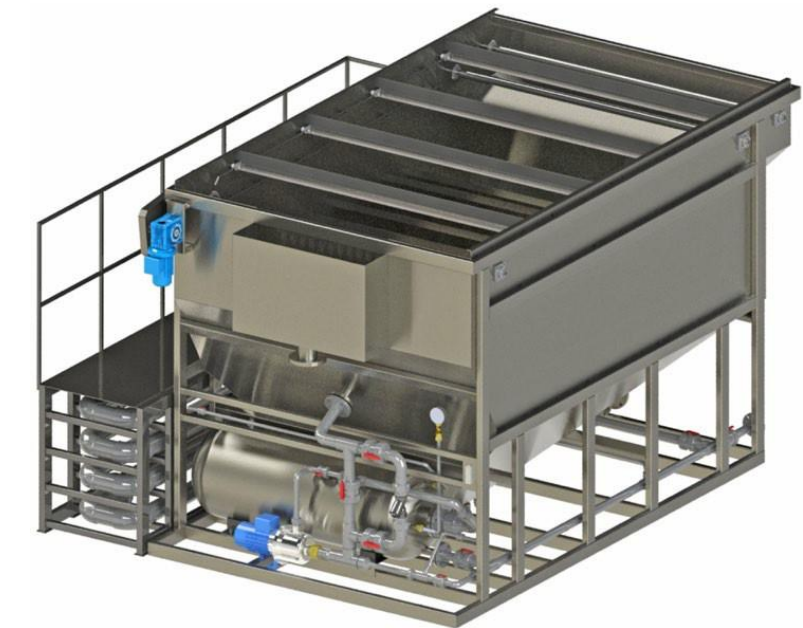

浮选机

Узнать больше  
→



# 20 专用设备

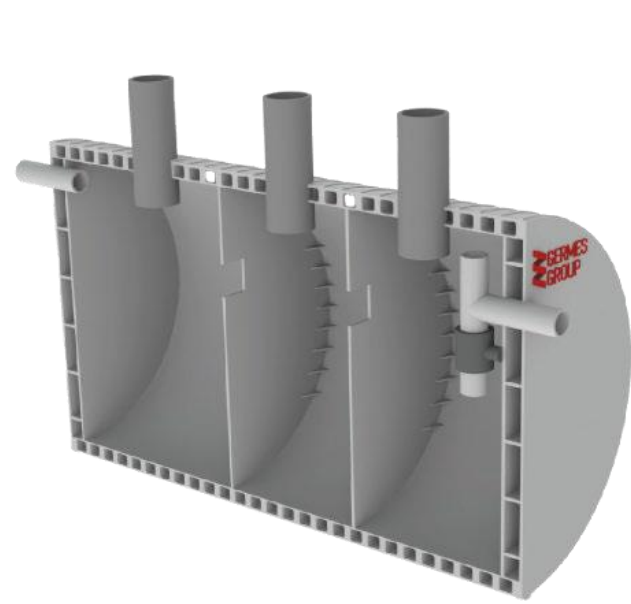

化粪池



除沙器

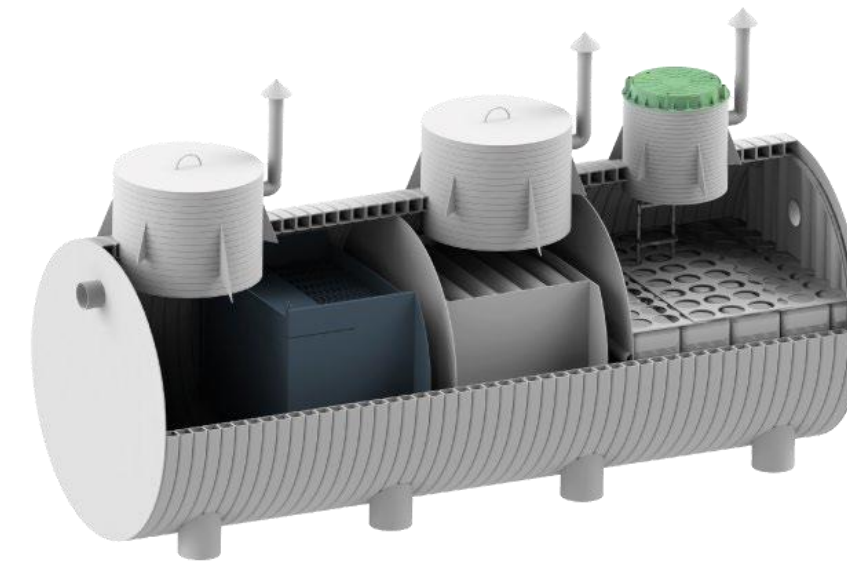

地表废水处理站

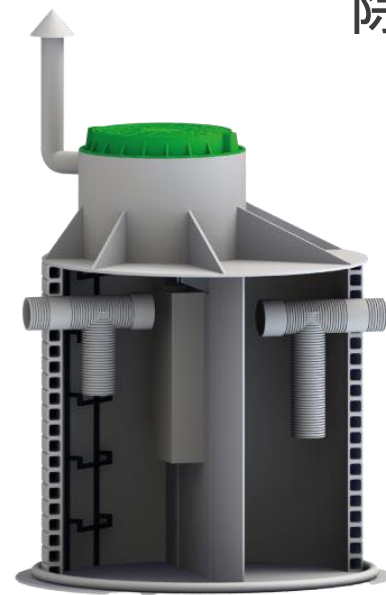

油脂分离器



消防水箱

Узнать больше  
→



## 联系我们

### 办公地址

197198 Russia, St.Petersburg,  
Ropshinskaya str., 1/32- A,  
tel./fax +7 812-493-53-38

[office@germesgroup.com](mailto:office@germesgroup.com)  
[www.germesgroup.com](http://www.germesgroup.com)

### 设计办公地址

150054, Yaroslavl,  
Chkalova str., 2, office 704

### 自动化系统设计办 公地址

420095 Russia, Republic of  
Tatarstan,  
Kazan, Voskhod str., 16



### 生产地址

601380 Vladimir region,  
Sudogda district, Konyaevo

420051 Republic of  
Tatarstan,  
Osinovskoye, Industrial park M-7, 35

